

minimale Einbauhöhe der UBD Dose
muss gewährleistet sein für die Einstellung
vom Aufstockrahmen

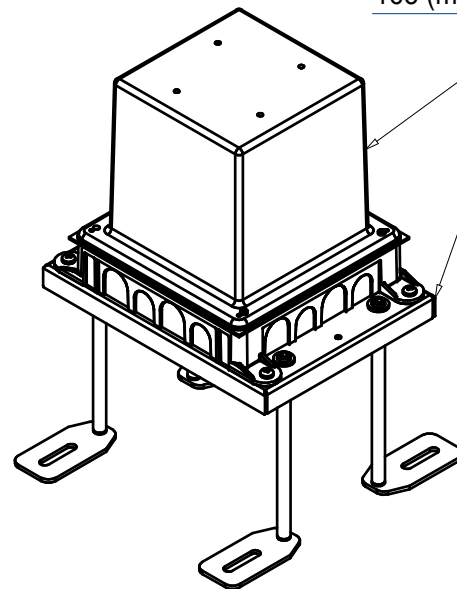

Einbaubox UBD 130 164

Aufstockrahmen UBD 130 166
inkl. Nivellierschrauben 170er

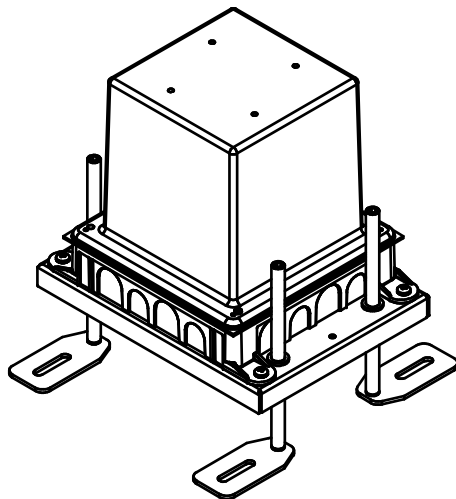
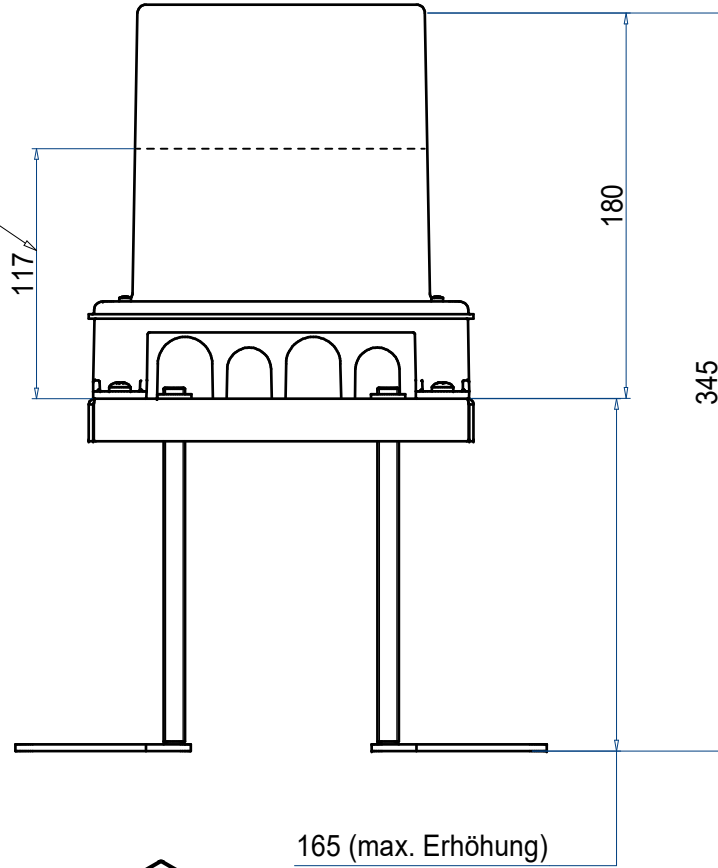
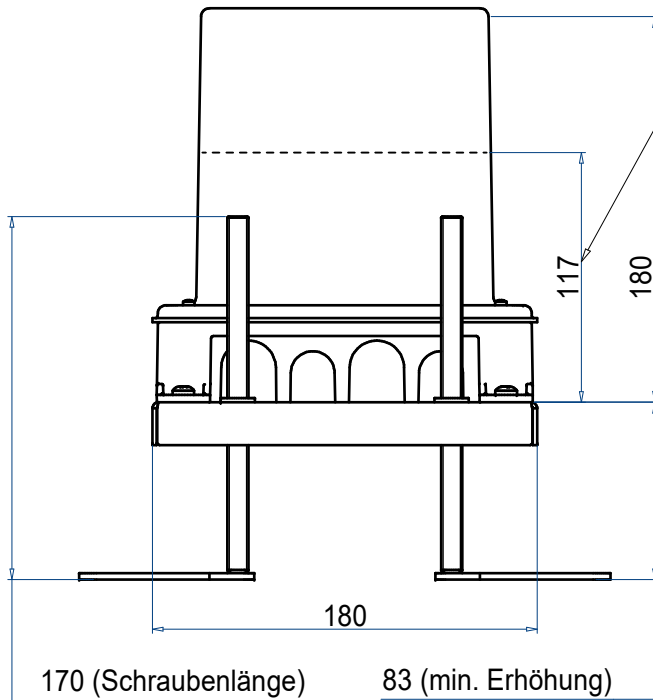
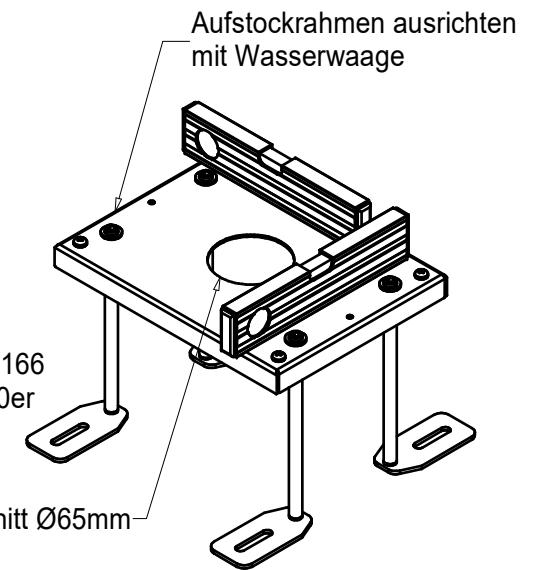

Aufstockrahmen für Einbaubox
UBD 130
mit Schrauben 170mm

5520-02-130-170

Blatt	1
Index	A3